

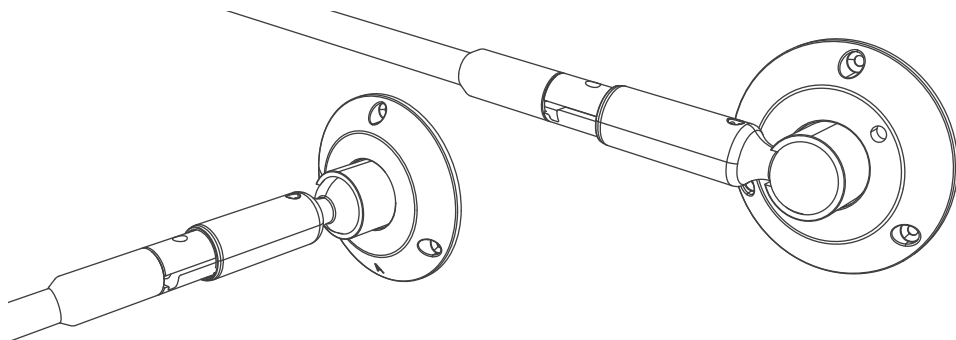

КРЕПЛЕНИЯ ДЛЯ НАТЯЖЕНИЯ ГЕРМЕТИЧНОЙ ЛЕНТЫ MOONLIGHT D13 СО СТАЛЬНЫМ ТРОСОМ



Страна подключения «неона» к питанию



Герметичная лента
серии MOONLIGHT D13



Инструкция
по монтажу



Основание крепления

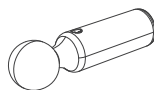

Держатель
с шарниром

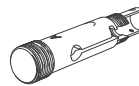

Держатель под «неон»



Насадка
на держатель



Держатель
для троса



Шестигранные
болты



Шестигранный



Саморезы
для основания



Саморезы
с потайной головкой



Деревянные
заглушки



Силиконовые
заглушки

Страна «глухого» крепления «неона» к стене



Основание крепления

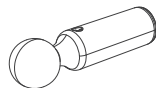

Держатель
с шарниром

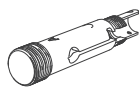

Держатель под неон



Насадка
на держатель



Держатель
для троса



Шестигранные
болты



Шестигранный



Саморезы
для основания



Саморезы
с потайной головкой



Деревянные
заглушки



Силиконовые
заглушки

Инструменты для монтажа



Крестовая
отвертка



Карандаш



Линейка/
Уровень



Молоток



Электрическая дрель
(диаметр сверла — 12 мм)

ПОСЛЕДОВАТЕЛЬНОСТЬ ОПЕРАЦИЙ

1

Карандашом нанесите на стену метки для шурупов в месте предполагаемой установки, основываясь на расположении крепежных отверстий на круглом основании

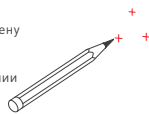

2

Дрелью просверлите отверстия в обозначенных местах

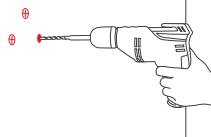

3

В отверстия установите деревянные заглушки

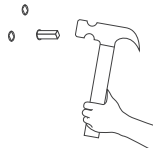

4

Замерьте длину указанной на рисунке части держателя под «неон»

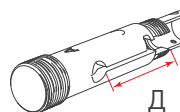

5

Кабель питания
Стальной трос
Стальной трос



Распакуйте и подготовьте к монтажу «неон»

6

Установите насадку на держатель так, как это показано на рисунке

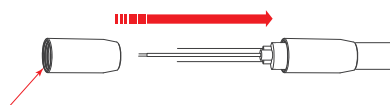

7

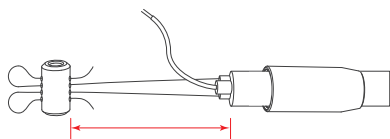

Проденьте тросы неона через держатель для тросов, затем отрегулируйте расстояние (Д) между держателем для тросов и «неоном», пока длина не будет соответствовать длине (Д), показанной на рисунке 4

8

После настройки длины затяните тросы, а затем зафиксируйте их с помощью шестигранных болтов

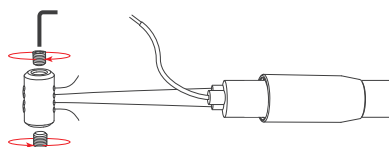

9

Установите «неон» в держатель для неона, как показано на рисунке

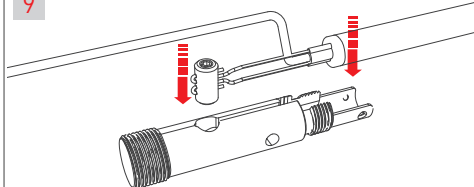

10

После этого зафиксируйте «неон» с помощью скрытых саморезов, как показано на рисунке

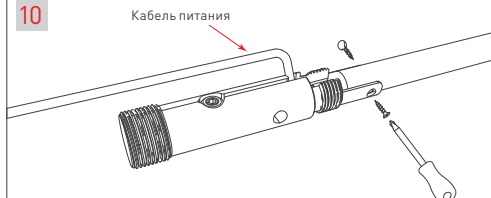

11

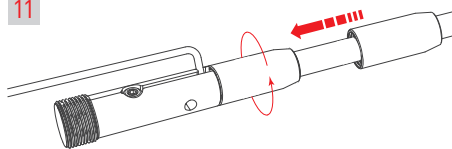

Закрутите насадку на держателе под «неон»

12

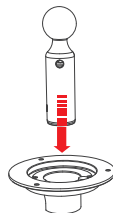

Установите держатель с шарниром в основание, как показано на рисунке

13

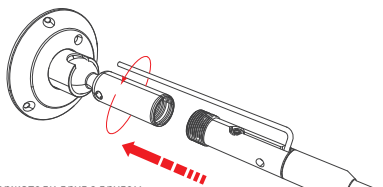

Соедините держатели друг с другом, как показано на картинке [Внимание! Не перекручивайте «неон»]

14



Проденьте кабель в вывод под кабель крепления. После этого подключите неон к источнику питания [источник питания должен быть обесточен до полного монтажа]

15

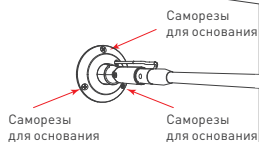

Установите крепление согласно сделанным ранее отверстиям и закрепите основание на поверхности. Установите саморезы в деревянные заглушки

16



Установите силиконовые заглушки

17

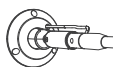

Монтаж крепления с выводом под кабель завершен

18



Повторите все вышеуказанные шаги для второго крепления. После установки отрегулируйте натяжение тросов до необходимого результата

19



Закрутите оба крепления с двух концов с помощью ключа в комплекте. Вращая крепление, вы сможете достичь разного эффекта натяжения неона (с провисанием или без него)

20



Убедитесь, что после настройки натяжения «неона» держатель для тросов, расположен параллельно уровню пола с обеих сторон

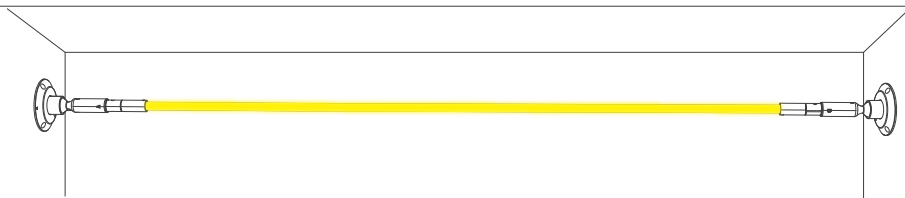

Запитайте источник питания и ленту. Монтаж завершен

ПРИМЕЧАНИЕ

Регулируемая длина крепления

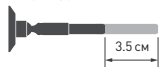

Длина инсталляции (пример для 5 м неона)

Минимальная длина всей инсталляции 5.3 м

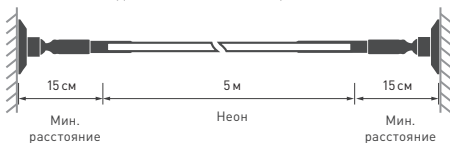

Максимальная длина всей инсталляции 5.37 м

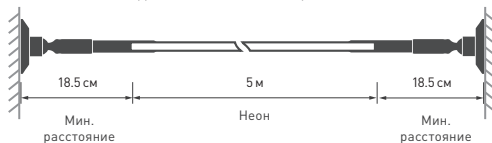

1. Длина всей инсталляции = расстояние между точками установки минус 0.3 м.
2. Фактическая длина инсталляции должна включать длину регулируемых креплений.
3. Допустимая сила натяжения «неона» 460 Ньютонов.

Для примера возьмем пятиметровый отрезок ленты, ее фактическая длина после установки в крепления составит не менее 5.3 м и не более 5.37 м.

Прогибание герметичной ленты «неон»

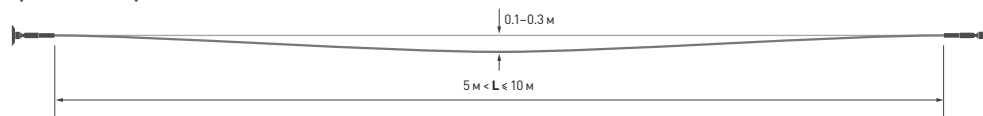

1. Если вы используете катушку ленты длиной более 5 метров, при натяжении ленты, в середине, может образоваться небольшое провисание из-за собственного веса.
2. При монтаже ленты в крепления держатели следует закручивать в основания ОДНОВРЕМЕННО для предотвращения скручивания стальных тросов внутри оболочки ленты. После достижения нужной степени натяжения ленты между креплениями, убедитесь, что стальные тросы внутри расположены параллельно уровню пола, как это показано на рисунке.

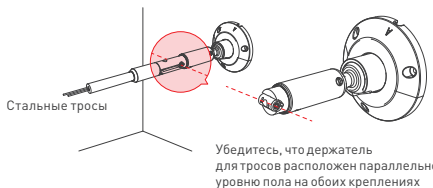

Инструкция предназначена для артикулов: 043830, 043831, 049329, 049328. Артикулы указаны на момент разработки инструкции. Список действующих артикулов см. на сайте arlight.ru. Дополнение к артикулу в скобках, например [1], [2], [B], означает наличие модификаций товара. Модификации отличаются незначительными улучшениями, не влияющими на основные свойства, параметры и внешний вид товара. Допускается прямая замена модификаций на основной артикул или наоборот без каких-либо условий. Данный материал принадлежит ООО «АРЛАЙТ РУС».

